

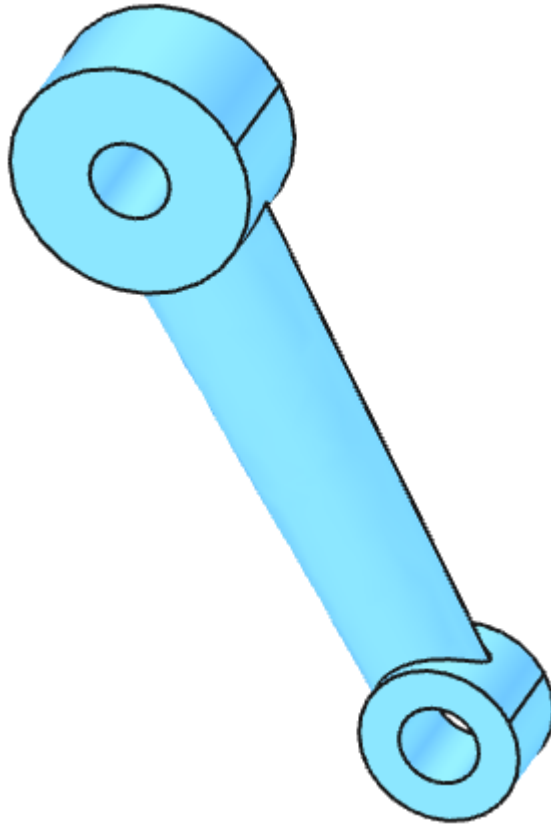



TP 4-1

FreeCAD 1.0.2 - 19/02/2026



Auteur(s) – mél : dominique.lachiver @ lachiver.fr

web : <https://lachiver.fr/>

Extrait du Parcours guidé FreeCAD : [version web](#)  - [version papier](#)  -

Réalisé avec [Scenari Dokiel](#)  ;

Licence –



Introduction

Objectifs

- Utiliser la fonction paramétrique [Lissage additif](#)^W  de l'atelier [Part Design](#)  ;
- Utiliser la commande [Ellipse par centre](#)^W  de l'atelier Sketcher  ;
- Utiliser la commande [créer une sous forme liée](#)  ^W ;
- Donner des noms à des contraintes dimensionnelles et les réutiliser dans d'autres esquisses ;

Nous allons modéliser le solide suivant (cf. [TP4-1-Plan.pdf](#)) constitué d'une nervure reliant un cylindre inférieur à un cylindre supérieur :

TP4-1

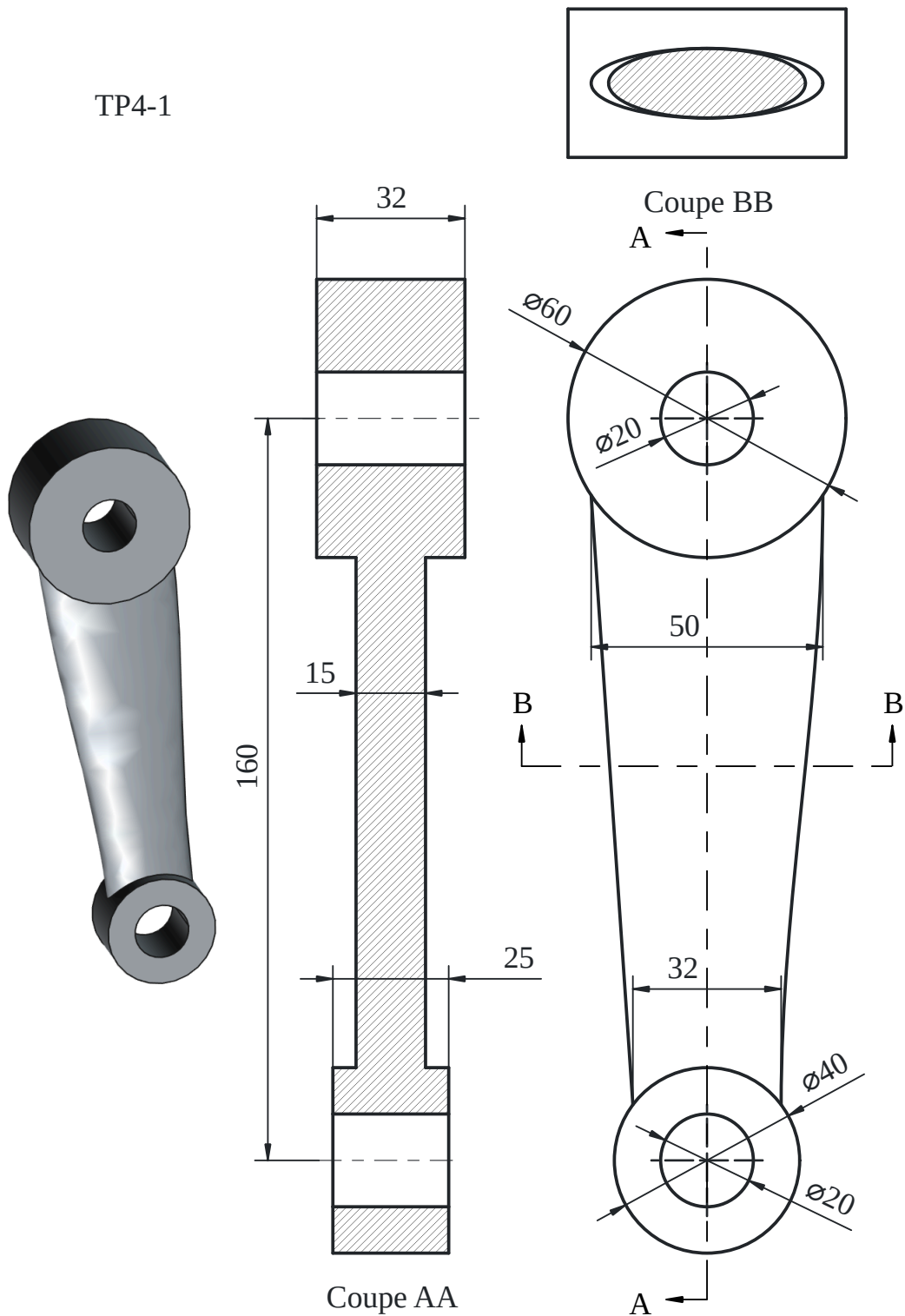

Remarque

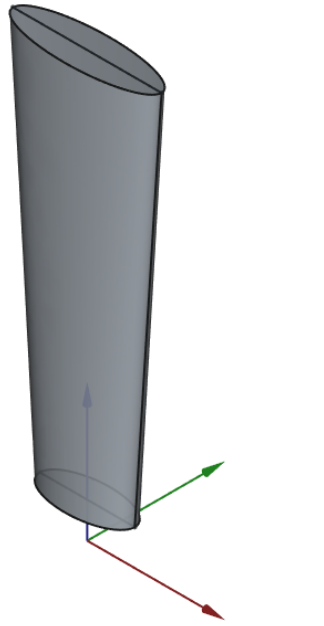

La nervure sera obtenue à l'aide d'une commande de lissage  d'une ellipse inférieure à une ellipse supérieure.



Nervure obtenue par lissage 

Dans un premier temps, il faut rechercher la cote Z du plan inférieur et du plan supérieur de ces ellipses.





Tâches préliminaires

- Créer un nouveau document  TP4-1 dans FreeCAD ;
- Créer un nouveau corps  ;

1. Esquisse des cylindres



Cylindre inférieur

Tâches à réaliser

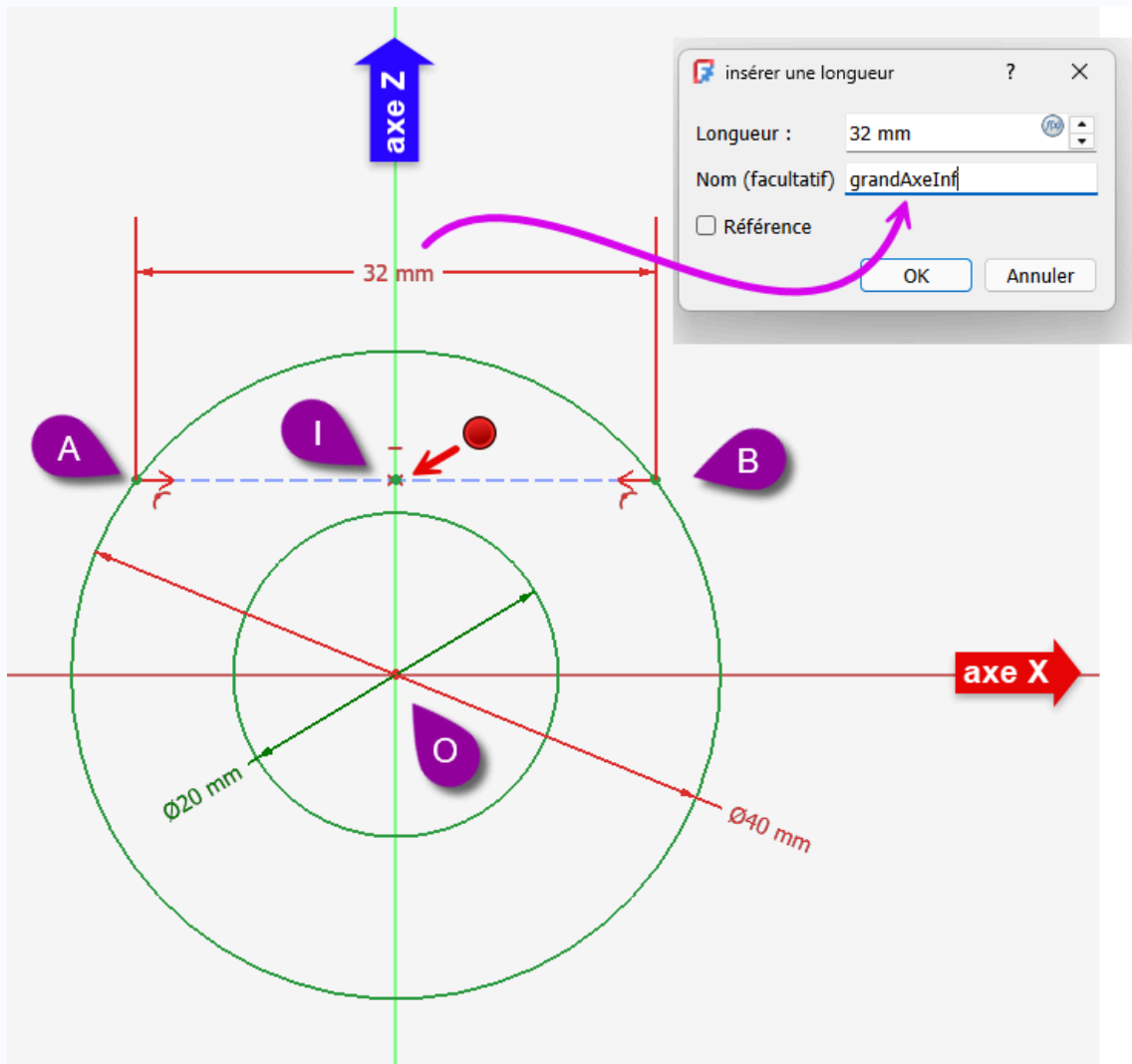
- Créer l'esquisse  ci-dessous dans le plan XZ constituée de deux cercles  et d'un point  I milieu de la corde  AB en donnant le nom  grandAxeInf à la contrainte dimensionnelle de 32 mm :



Esquisse du cylindre inférieur



- Renommer l'esquisse   Cylinf ;

Attention

- La corde AB doit être une **géométrie de construction** pour ne pas être prise en compte lors de la création de la protrusion du cylindre ;
- Le point I doit être une **géométrie réelle** pour être visible dans la vue 3D : il permettra de positionner le bas de la nervure ;

Cylindre supérieur

Tâches à réaliser

- Créer l'esquisse ci-dessous dans le plan XZ constituée de deux cercles  et d'un point  J milieu de la corde  CD en donnant le nom à la contrainte de 50 mm :

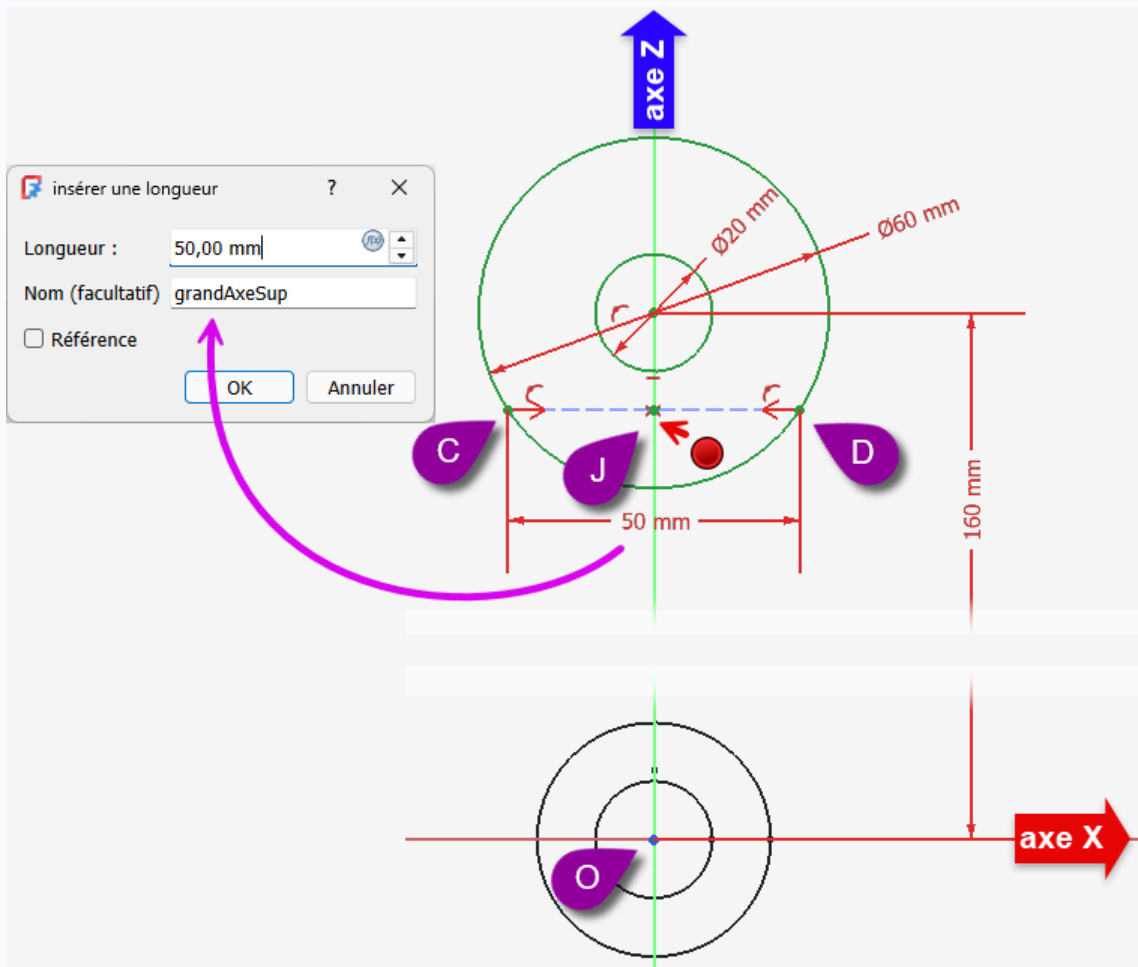

Esquisse du cylindre supérieur

- Renommer l'esquisse  ;

Attention

Comme précédemment :

- La corde CD doit être une **géométrie de construction** pour ne pas être prise en compte lors de la création de la protrusion du cylindre ;

- Le point J doit être une **géométrie réelle** pour être visible dans la vue 3D : il permettra de positionner le haut de la nervure ;



2. Plan des ellipses

☰ Plan de référence inférieur

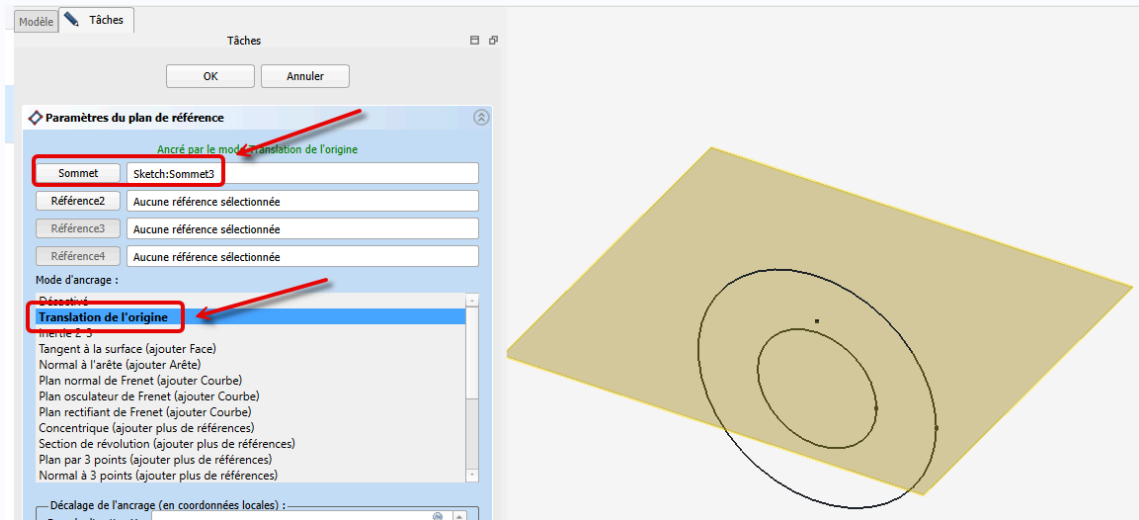
- Dans la vue 3D, sélectionner le point I et cliquer sur la commande **Plan de référence**  ;



Plan de référence pour le bas de la nervure

- Renommer ce plan   PlanInf ;

💡 Aide



- Zoomer pour visualiser et sélectionner le point I ;

Plan de référence supérieur

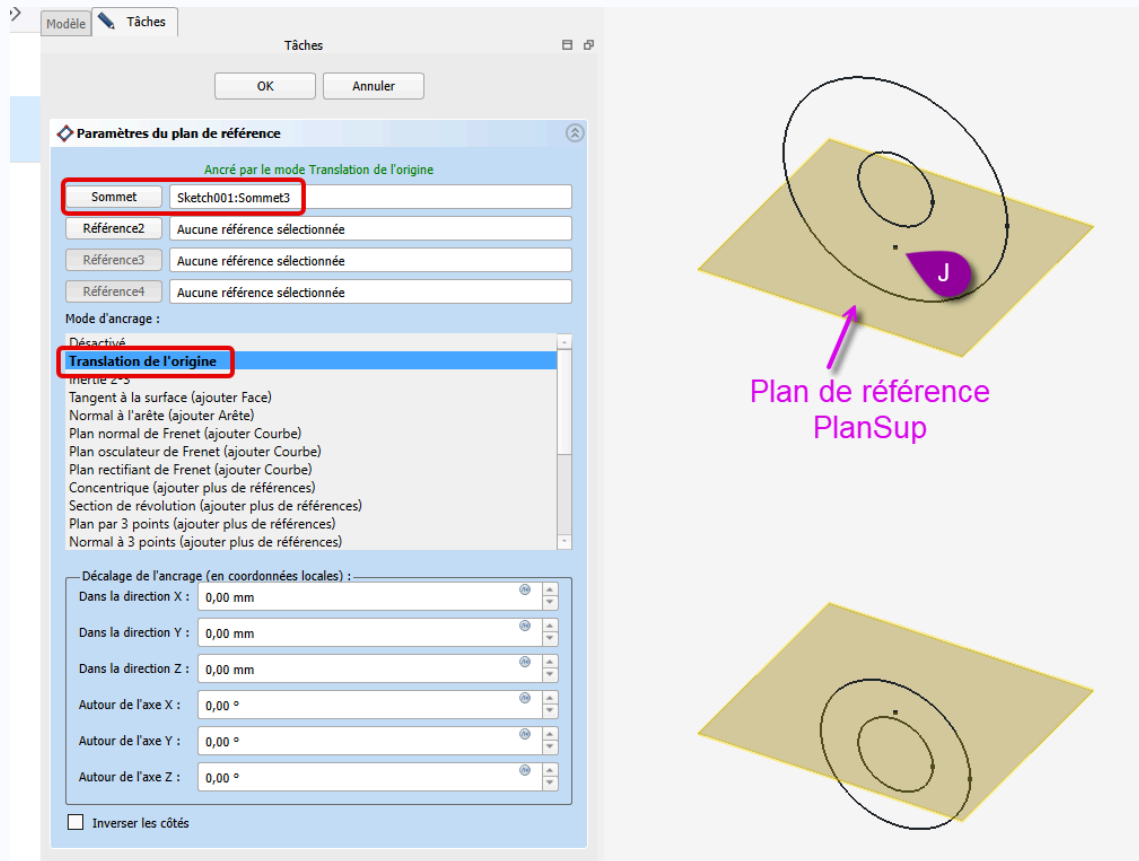
- Dans la vue 3D, sélectionner le point J et cliquer sur la commande Plan de référence 



Plan de référence pour le haut de la nervure

- Renommer ce plan   PlanSup ;

3. Création de la nervure

Ellipse Inférieure

Tâches à réaliser

- Dans l'onglet **Modèle**, masquer les plans de références PlanInf, PlanSup et et les esquisses CylInf CylSup ;
- Sélectionner le plan de référence PlanInf et créer l'esquisse ci-dessous contenant une ellipse par son centre ;

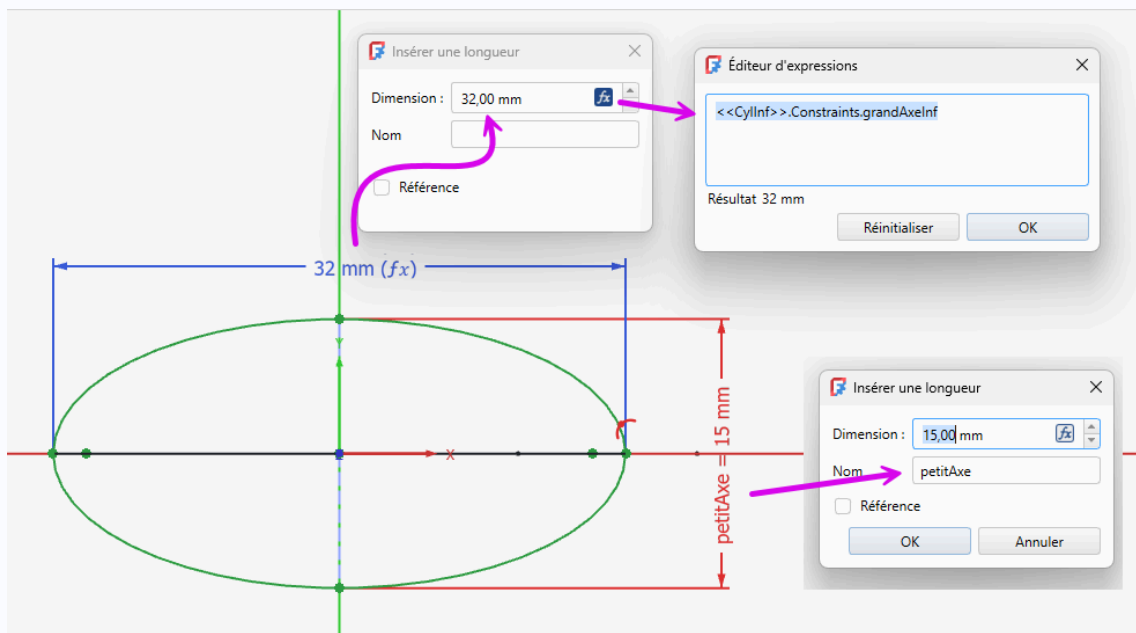

- Renommer l'esquisse EllipseInf ;
- Masquer l'esquisse dans l'onglet **Modèle** ;

Attention

- Contraindre l'extrémité du grand axe de l'ellipse sur l'axe X ;
- Saisir directement la longueur 15 mm en donnant le nom petitAxe à la contrainte ;
- Saisir la longueur 32 mm du grand axe à l'aide de l'expression <<CylInf>>.Constraints.grandAxeInf ;

Saisir une expression en utilisant l'auto-complétion :

Pour saisir la contrainte de 32 mm :

- Sélectionner la commande , la géométrie à contraindre, la position : FreeCAD ouvre la boîte de dialogue de dimension ;

- Cliquer sur le bouton **fx** (ou appuyer sur le caractère **=**) : FreeCAD ouvre une 2^{nde} boîte de dialogue **Éditeur d'expressions** ;
- Saisir au clavier **Cyl** :
- Appuyer sur la touche **↓** pour sélectionner **<<CylInf>>** ;
- Taper les 3 premiers caractères **Con** : sélectionner **Constraints** ;
- Taper les 3 premiers caractères **gra** et sélectionner à la souris ou au clavier **grandAxeInf**

Ellipse supérieure

Tâches à réaliser

- Sélectionner le plan de référence **PlanSup** et créer l'esquisse ci-dessous :

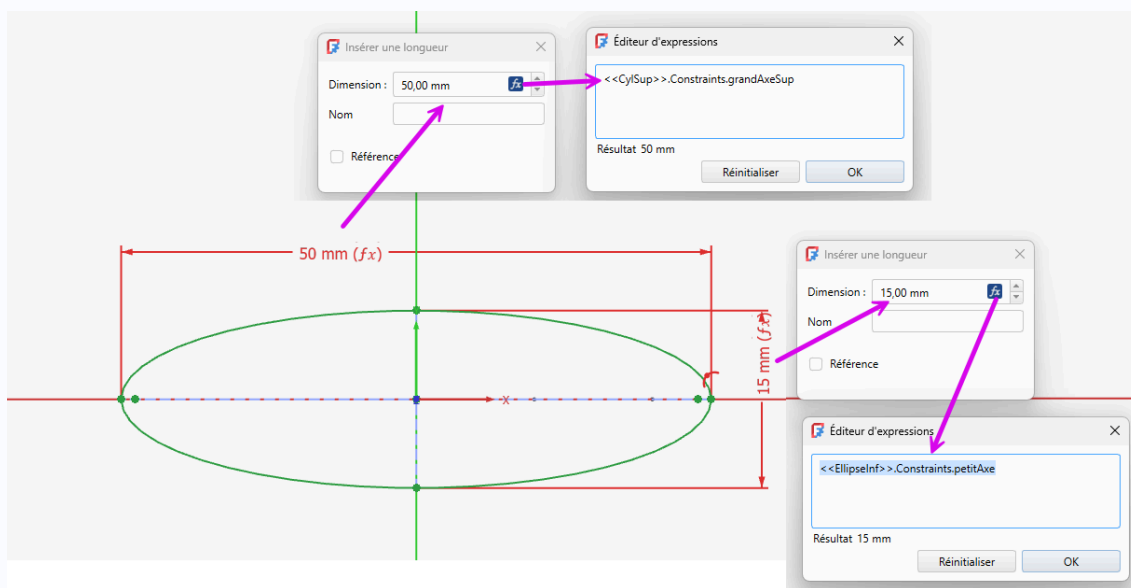

Esquisse de l'ellipse supérieure

- Renommer l'esquisse **EllipseSup** ;
- Réafficher les esquisses **CylInf**, **CylSup**, **EllipseInf** ;

Attention

- Contraindre l'extrémité du grand axe sur l'axe X ;
- Saisir les dimensions des axes à l'aide des expressions :
pour la contrainte de 15 mm : **<<EllipseInf>>.Constraints.petitAxe** ;
pour la contrainte de 50 mm : **<<CylSup>>.Constraints.grandAxeSup** ;

Problème de tangence

⚠ Problème potentiel de tangence (coplanarité)

La jonction des cylindres avec la nervure risque de poser un problème de tangence (connu sous le nom Coplanar) :

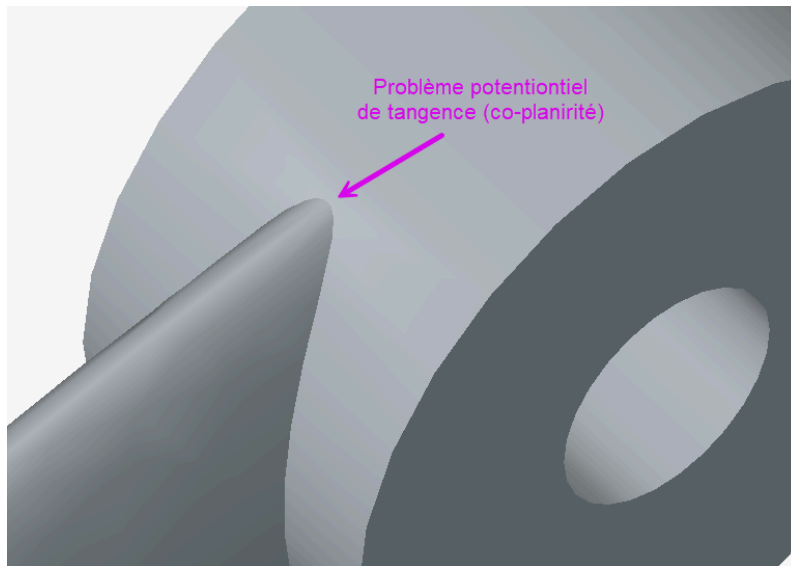

Nous allons faire pénétrer la nervure légèrement dans les cylindres :

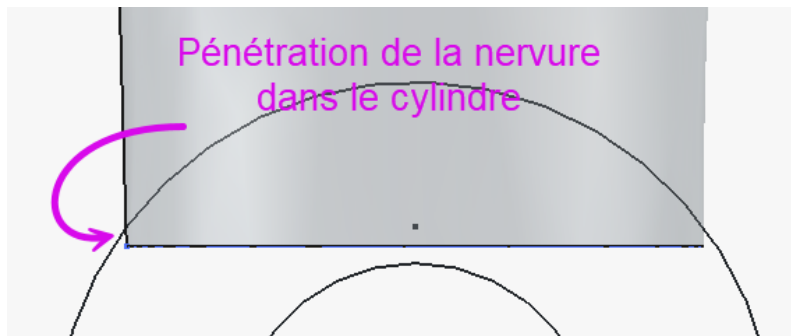

Tâches à réaliser

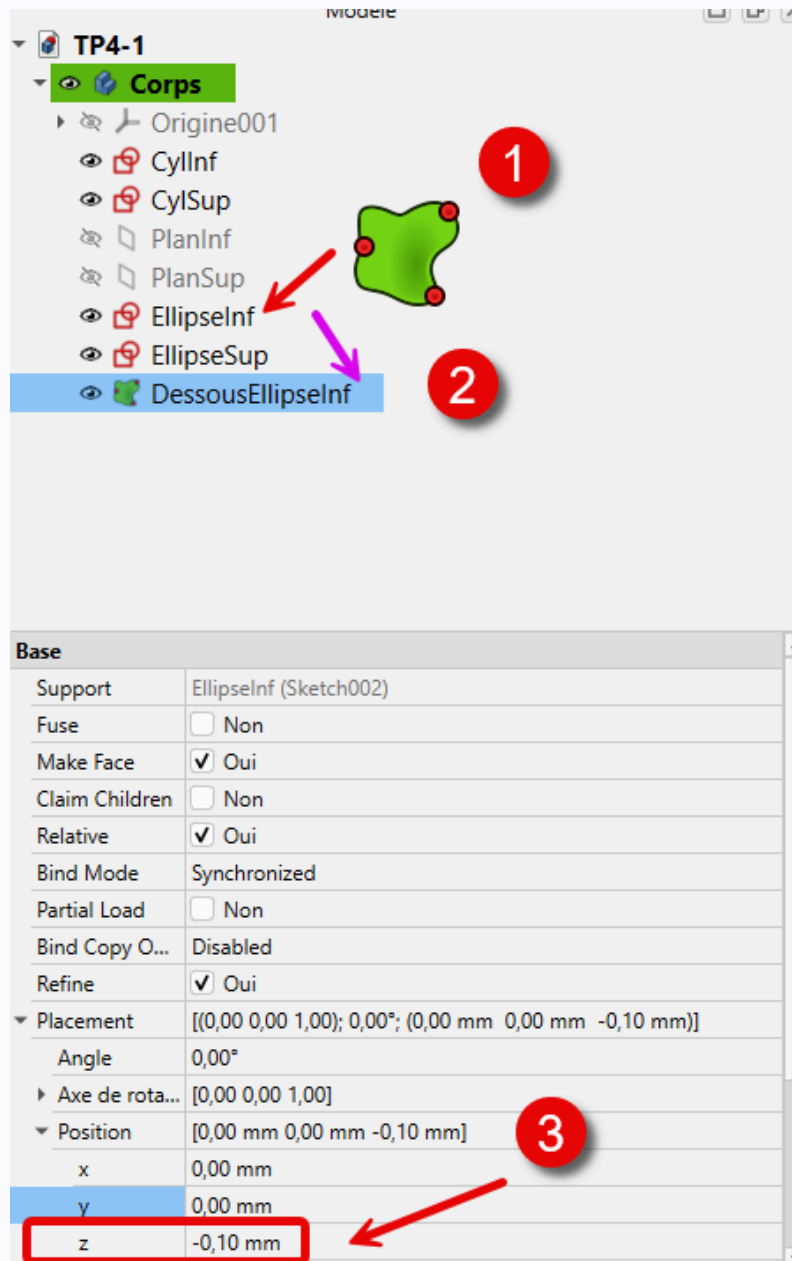

- Dans l'onglet **Modèle**, sélectionner l'ellipse  Ellipselnf et créer une sous-forme liée  de cette esquisse :
- Modifier la position de cette sous-forme liée comme ci-dessous :





Décalage de la sous-forme liée

- Renommer cette sous-forme liée  DessousEllipselnf ;

Explication

 DessousEllipselnf est une « copie » liée de l'esquisse  Ellipselnf positionnée 0,1 mm en dessous ;

Tâches à réaliser

- Sélectionner l'ellipse  **EllipseSup** et créer une sous-forme liée  de cette esquisse :
- Modifier la position de cette sous-forme liée comme ci-dessous :

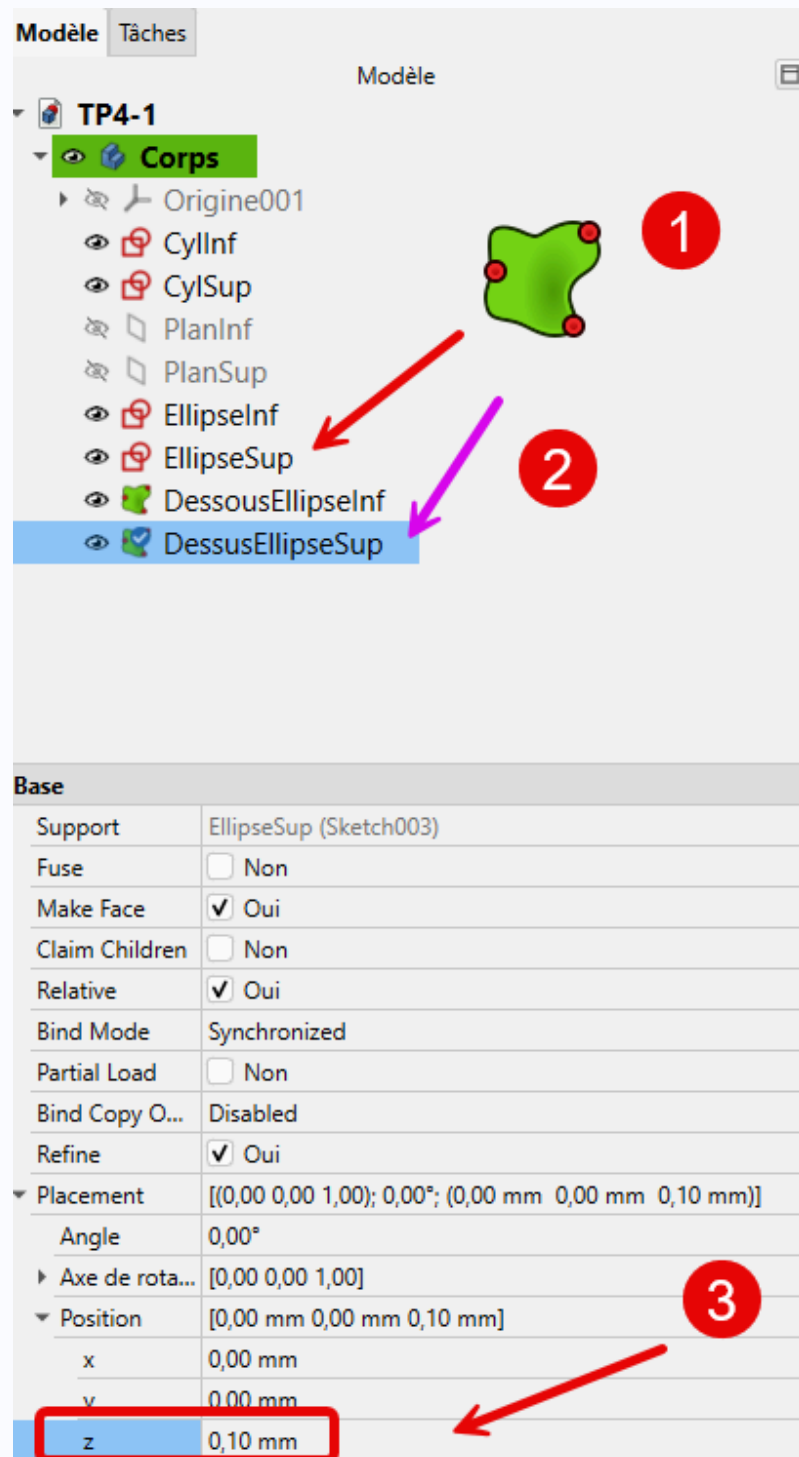

Modèle Tâches

Modèle

TP4-1

Corps

- Origine001
- CylInf
- CylSup
- PlanInf
- PlanSup
- EllipseInf
- EllipseSup
- DessousEllipseInf
- DessusEllipseSup

Base

Support	EllipseSup (Sketch003)
Fuse	<input type="checkbox"/> Non
Make Face	<input checked="" type="checkbox"/> Oui
Claim Children	<input type="checkbox"/> Non
Relative	<input checked="" type="checkbox"/> Oui
Bind Mode	Synchronized
Partial Load	<input type="checkbox"/> Non
Bind Copy O...	Disabled
Refine	<input checked="" type="checkbox"/> Oui
Placement	[[0,00 0,00 1,00]; 0,00°; (0,00 mm 0,00 mm 0,10 mm)]
Angle	0,00°
Axe de rota...	[0,00 0,00 1,00]
Position	[0,00 mm 0,00 mm 0,10 mm]
x	0,00 mm
y	0,00 mm
z	0,10 mm

Décalage de la sous-forme liée

- Renommer cette sous-forme liée  **DessusEllipseSup** ;

Explication

DessusEllipseSup est une « copie » liée de l'esquisse EllipseSup positionnée 0,1 mm en dessus ;

Tâches à réaliser

- Sélectionner dans l'ordre suivant : DessousEllipseInf, EllipseInf, EllipseSup, DessusEllipseSup et cliquer sur la commande Lissage additif :

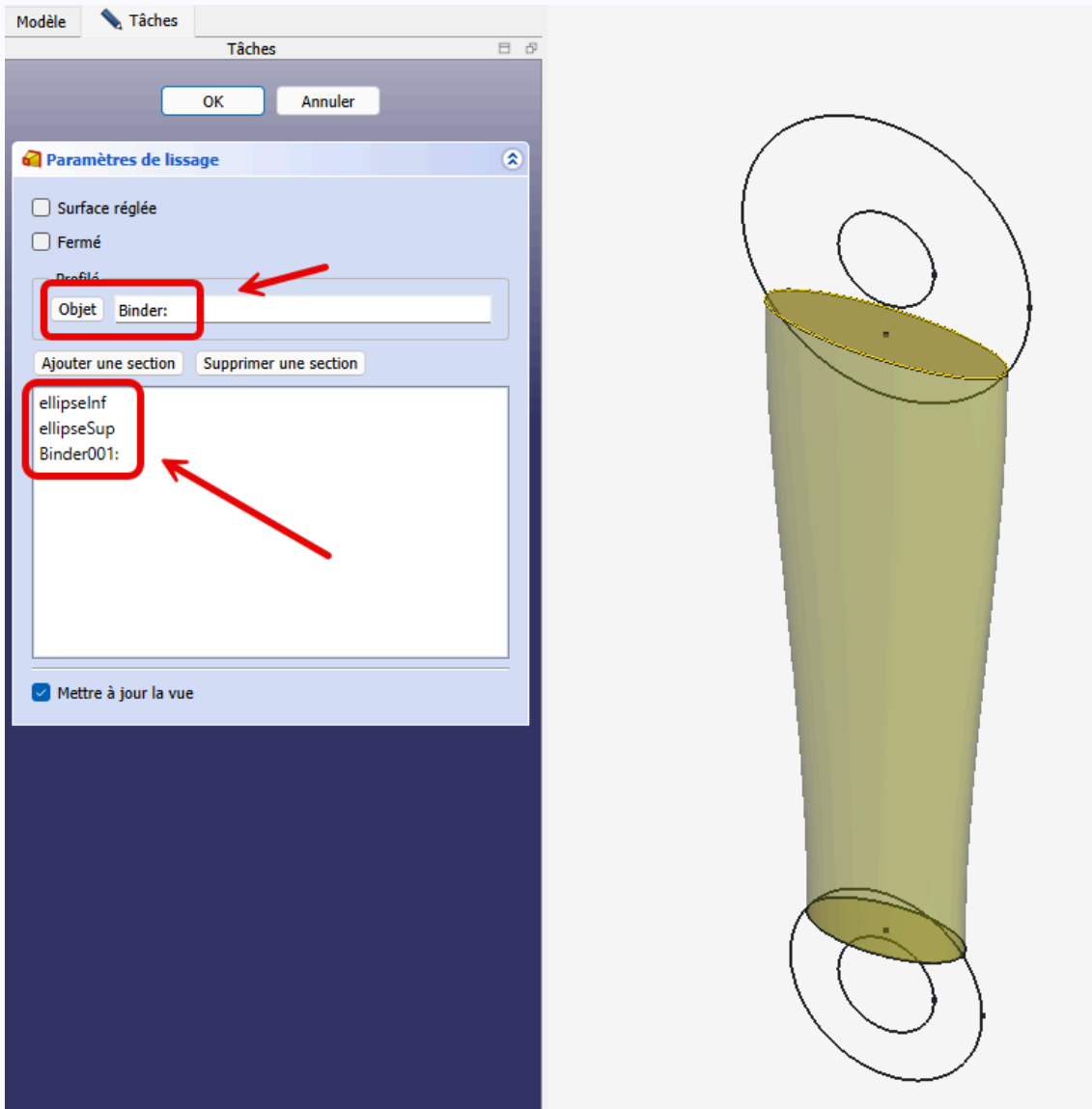

Lissage de la nervure

4. Création des cylindres

Tâches à réaliser

- Sélectionner l'esquisse  **CylInf** et créer une protrusion  symétrique de 25 mm ;

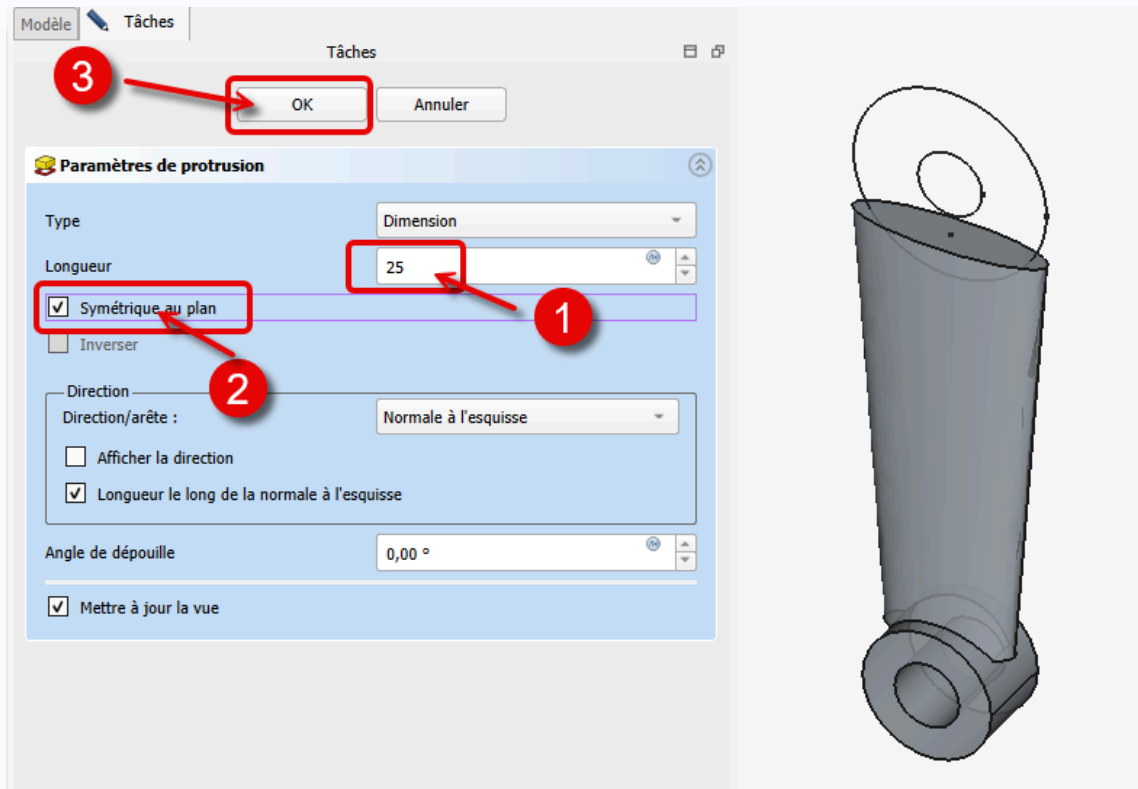

Protrusion du cylindre inférieur

- Sélectionner l'esquisse  **CylSup** et créer une protrusion  symétrique de 32 mm ;

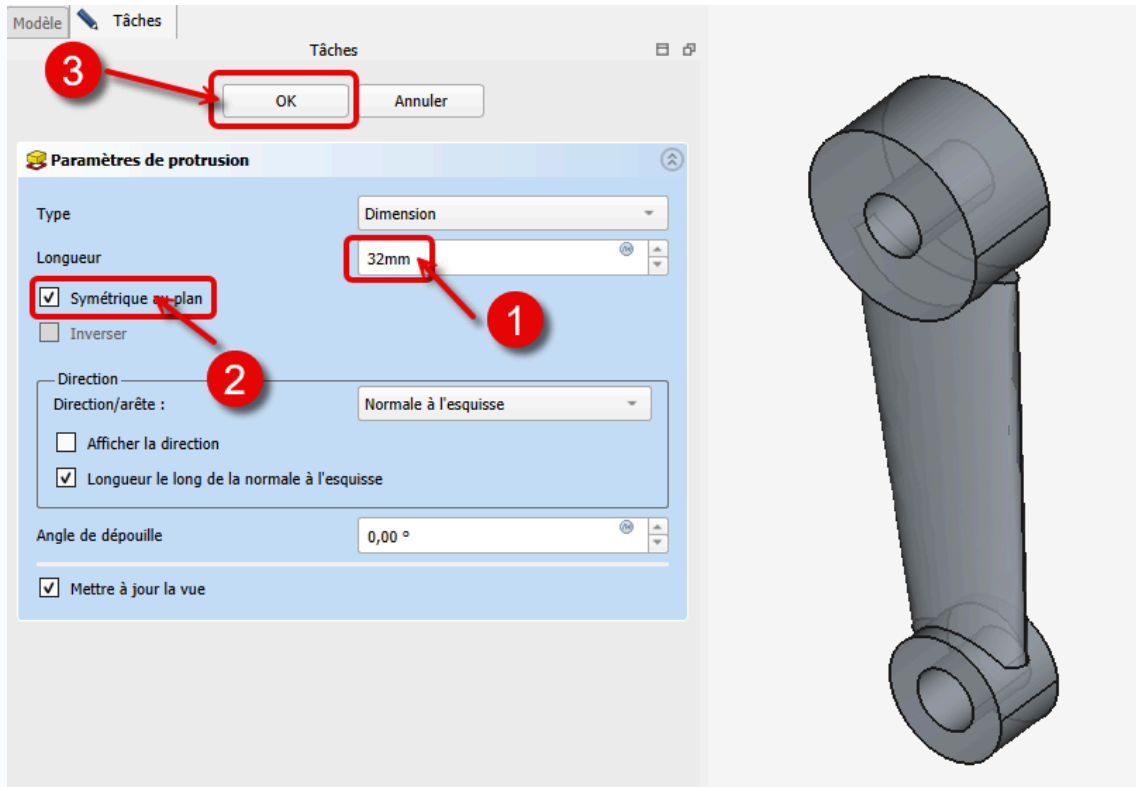

5. Capture vidéo

